





Presentación del producto y Kit de accesorios del PA690

		
<p>Terminal PA690</p>		<p>CD con manual</p>
		
<p>Lápiz puntero</p>	<p>Batería</p>	
		
<p>Cinta elástica del puntero</p>		<p>Cinta para la mano</p>
		
<p>Adaptador de la fuente de alimentación</p>	<p>Conexiones</p>	

Vista Lateral Derecha y Frontal del PA690

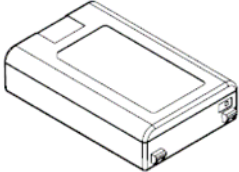
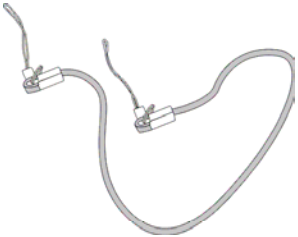

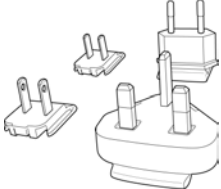
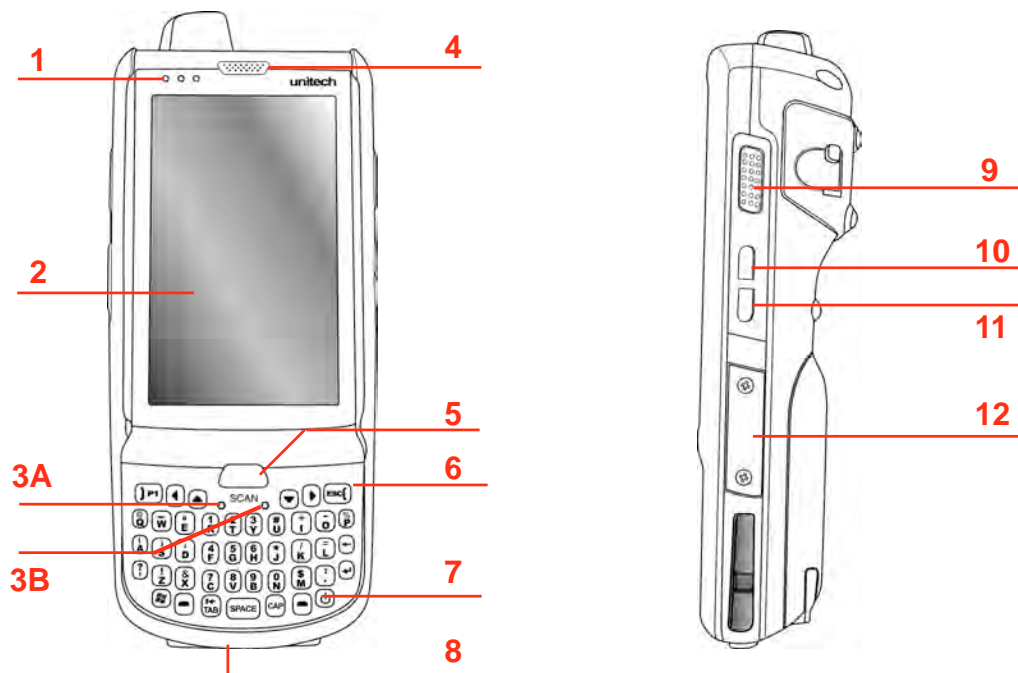
- | | | | |
|----|---------------------|----|----------------------------------|
| 1 | Indicadores LED | 7 | Botón de Encendido |
| 2 | Pantalla LCD Táctil | 8 | Conector universal |
| 3A | Micrófono | 9 | Botón del accionador del escáner |
| 3B | Botón de reinicio | 10 | Botón de silencio |
| 4 | Receptor | 11 | Botón de cámara |
| 5 | Botón de reinicio | 12 | Ranura de tarjeta de memoria |
| 6 | Teclado | | |

Encendido de la PA690 por primera vez

Después de haber iniciado la recarga de su aparato por aproximadamente 16 horas, el aparato está listo para ser usado. Ahora puedes iniciar su aparato y podrás calibrar la pantalla, aprender algunas formas de aplicaciones básicas y montarás el huso horario del sistema, la fecha y hora.

Botón de encendido 

Encienda su aparato apretando el botón de encendido en el panel frontal.

PA690 Vista Lateral Izqda. y posterior

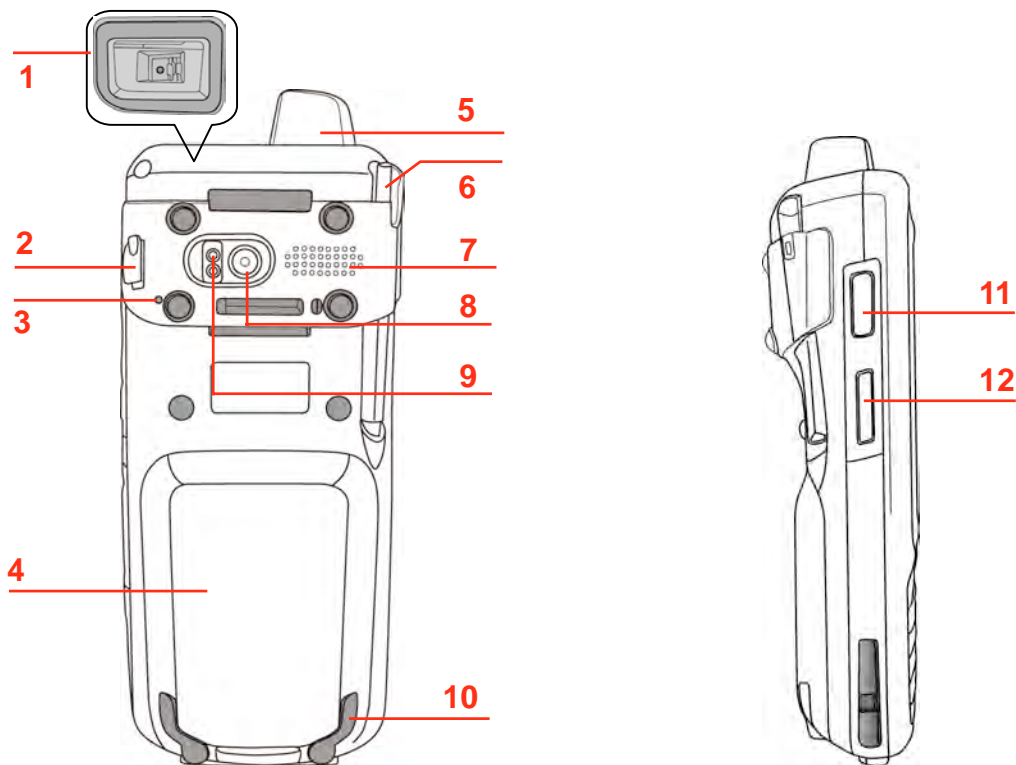

- | | | | |
|---|--|----|---------------------------------------|
| 1 | Ventana del scanner de código de barra | 7 | Altavoces |
| 2 | Conexión de los auriculares | 8 | Cámara 5M/AF |
| 3 | Micrófono | 9 | Linterna de LED |
| 4 | Compartimento de batería | 10 | Lengüeta del compartimento de batería |
| 5 | Antena | 11 | Botón Engatillador de Scanner |
| 6 | Lápiz puntero | 12 | Subir / Bajar Volumen |

Instalando la Batería

1. Abra la tapa del compartimento de batería corriendo las lengüetas en los costados hacia la dirección de las flechas señaladas y levante la tapa para arriba.

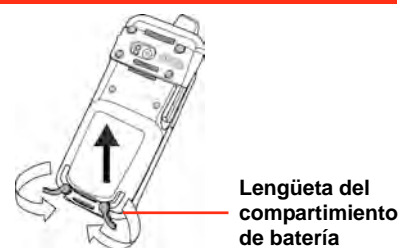

- Deslice hacia arriba el interruptor de la batería de seguridad para que esté en la posición "ON" utilizando un stylus para activar la batería de seguridad.
- Deslice y coloque la batería asegurándose de que los contactos estén alineados con los contactos del compartimento.

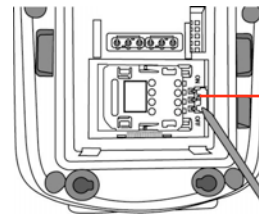

Interruptor de la batería de respaldo

- Presione las pestaña de plástico hasta que la pila se coloque en su sitio.



Contactos del compartimento de la batería

- Reponga la tapa del compartimento de batería, empuje hacia abajo las lengüetas y córralos de vuelta hacia el lugar señalado.



Cinta plástica



NOTA: Asegure que la tapa del compartimento de batería esté firmemente cerrada, ya que de lo contrario no podrá ENCENDER la terminal.

Recargando la Batería

PRECAUCIÓN: ENCIENDA el interruptor de la batería de refuerzo antes de recargar la batería. Datos introducidos pueden no estar guardados hasta que la batería de refuerzo integrada haya sido recargada adecuadamente.

- Presione y sujete los botones de desprendimiento a los costados del cable de recarga USB y conéctelo al PA690 (1).
- Enchufe el cable de adaptador AC dentro de la clavija del cable de recarga USB (2).

3. Enchufe el cable de adaptador AC dentro de la toma de corriente eléctrica (3).

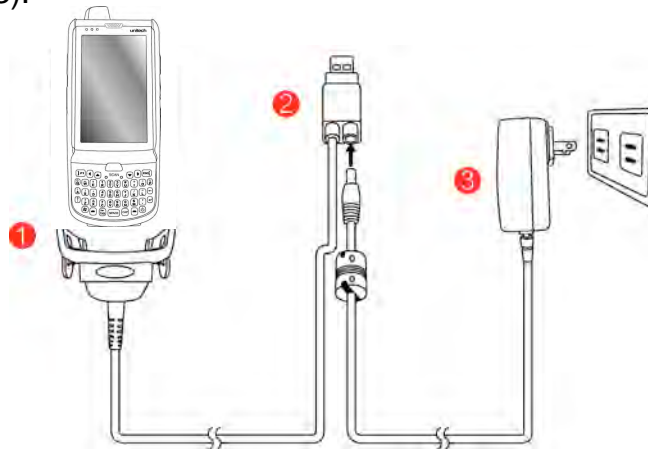

Usando la tarjeta de memoria MicroSD

1. Extraiga los dos tornillos de la protección de la ranura MicroSD y extraiga dicha protección.

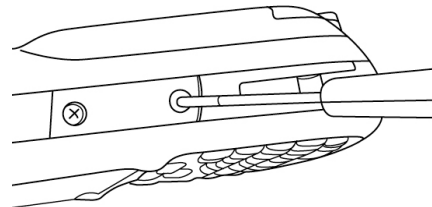

2. Inserte la tarjeta MicroSD con la esquina cortada según lo señalado.

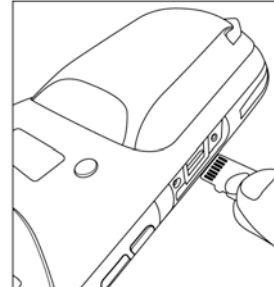

Usando la tarjeta SIM

El PA690 tiene una ranura para la tarjeta GPRS SIM dentro del compartimiento de batería.

PRECAUCIÓN: Antes de instalar la tarjeta SIM, favor haga copia de sus datos para evitar pérdida de datos a causa de batería baja en la batería de respaldo.

1. Remueva la tapa del compartimiento de batería y la batería principal.
2. Deslice la tapa de la ranura de la tarjeta SIM hacia la derecha para soltar el seguro.

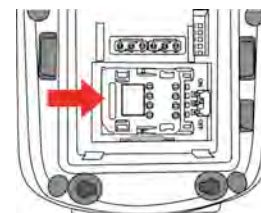

3. Empuje y abra la cubierta con los dedos pulgares.

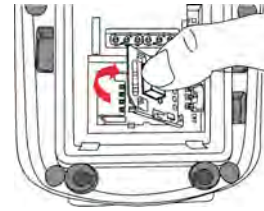

4. Inserte la tarjeta SIM dentro de la carcasa con la esquina cortada hacia arriba y el lateral de los contactos de la tarjeta SIM esté mirando hacia abajo.



5. Presione hacia abajo la carcasa de la ranura, luego deslice la carcasa hacia la izquierda para asegurar la tarjeta SIM.



6. Ponga la batería de vuelta dentro del compartimiento de batería y reponga la tapa del compartimiento de batería.

Teclados y Botones de Función















Teclado Numérico



Teclado Qwerty

















Tecla	Descripción	Tecla	Descripción
	Tecla Encendido		Tecla de Escape
	Tecla Enter		Tecla de Retroceso
	Tecla de Tabular		Tecla de función

Tecla	Descripción	Tecla	Descripción
	Tecla Alfa, permite cambiar entre modo numérico y alfabético		Tecla Windows
 ~ 	Teclas alfanuméricas	 	Tecla de colgar
 	Tecla de responder		Tecla Izquierda del cursor
	Tecla derecha del cursor		Tecla Arriba del cursor
	Tecla Abajo del cursor		









Cuando se carga el PA690, la condición preconfigurada es de Modo Numérico on. Cuando cambia al Modo Alfabética, la condición preconfigurada es de modo CAPS off. Use la Tecla Alfa para cambiar entre CAPS on y off.

















Utilizando teclas de Función

Para el teclado Qwerty











Tecla	Descripción	Tecla	Descripción
 + 	Iluminación intermitente del teclado	 + 	Iluminación intermitente de la pantalla
 + 	Disminuir el brillo de la iluminación posterior de la pantalla	 + 	Aumentar el brillo de la iluminación posterior de la pantalla
 + 	Tecla Multifunción 2	 + 	Tecla Multifunción 1
 + 	Finalizar Hablar	 + 	Hablar
 + 	Configuración del escáner	 + 	Ejecución del gestor de tareas
 + 	Información del dispositivo	 + 	Gestión energética

Para el teclado numérico

Tecla	Descripción	Tecla	Descripción
 + 	Calibrado	 + 	Iluminación intermitente de la pantalla
 + 	Iluminación intermitente del teclado	 + 	Gestión energética

Tecla	Descripción	Tecla	Descripción
 + 	Información del dispositivo	 + 	Tecla Multifunción 1
 + 	Tecla Multifunción 2	 + 	Disminuir el brillo de la iluminación posterior de la pantalla
 + 	Aumentar el brillo de la iluminación posterior de la pantalla	 + 	Hablar
 + 	Finalizar Hablar	 + 	Ejecución del gestor de tareas
 + 	Configuración del escáner		

Tecla Alfa

Tecla	Alfa Off	Alfa On	
		CAPS Off	CAPS On
	0	Space, @, \$, ", 0	Space, @, \$, ", 0
	1	+, -, \, %, 1	+, -, \, %, 1
	2	a, b, c, 2	A, B, C, 2
	3	d, e, f, 3	D, E, F, 3
	4	g, h, i, 4	G, H, I, 4
	5	j, k, l, 5	J, K, L, 5
	6	m, n, o, 6	M, N, O, 6
	7	p, q, r, 7	P, Q, R, 7
	8	t, u, v, 8	T, U, V, 8
	9	w, x, y, z, 9	W, X, Y, Z, 9
	#	, ; ! . /	, ; ! . /